

Инструкция по сборке барных стульев Tailor

ERGOZEN







Последнюю актуальную версию инструкции можно посмотреть по QR-коду

Или по ссылке: www.qp-partu.ru/a/227499

QP-Partu - эксклюзивный дистрибьютор бренда Ergozen в России.

Сборка:

Перед началом сборки аккуратно разложите все необходимые детали из комплекта, сверьте их с обозначениями из таблицы.

01 A	Сиденье  1 шт	02 B	Стойка с подножкой  1 шт	03 C	Основание  1 шт
04 D	Газлифт  1 шт	05 E	Накладка  1 шт	06 F	Винты  4 шт
		07 G	Шестигранный ключ  1 шт		

Шаг 1

*Перед сборкой обязательно снимите защитный колпачок

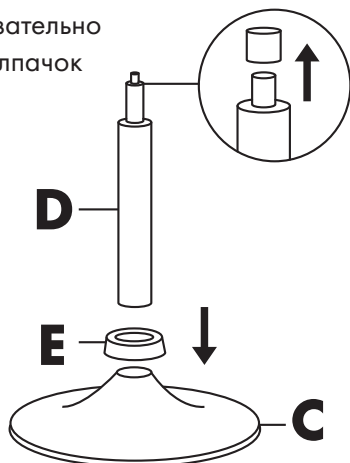

Соедините детали как показано на рисунке

Шаг 2

Наденьте стойку на газлифт

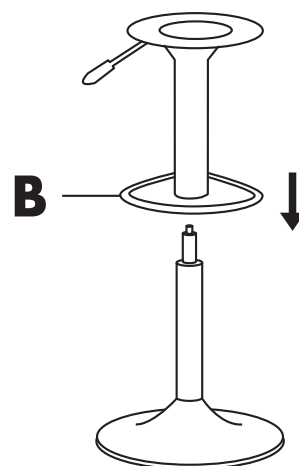

Шаг 3

Прикрепите каркас к сиденью с помощью винтов

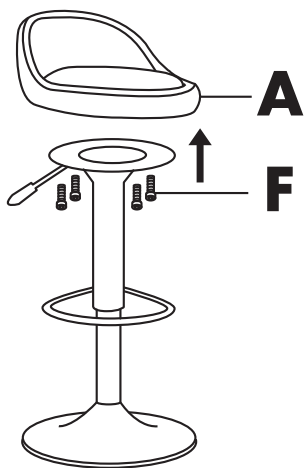

Шаг 4

Стул собран и готов к использованию.
Повторите действия из предыдущих шагов для сборки второго стула.

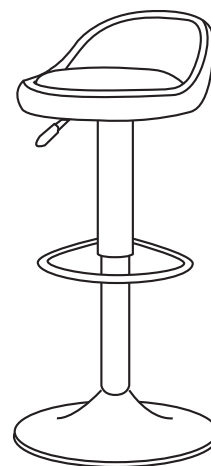

Гарантийный лист

Наименование товара:	Ergozen Tailor
Срок гарантии:	12 месяцев + 12 месяцев Save Plus (нужно активировать в течение 2 недель с момента покупки)

Условия гарантии:

1. Гарантия распространяется на все случаи обнаружения брака, а также дефектов производственного характера.
2. В течение гарантийного срока владелец имеет право на бесплатный ремонт по неисправностям, которые явились следствием производственных дефектов.
3. Для осуществления гарантийного обслуживания необходимо иметь документы, подтверждающие факт покупки, гарантийный лист и номер заказа.

Гарантийное обслуживание не производится, если:

- Изделие имеет следы механического повреждения
- Были нарушены условия эксплуатации, транспортировки или хранения
- Проводился ремонт лицами, не являющимися сотрудниками авторизованного сервисного центра
- Использовались не оригинальные комплектующие

Действующие условия гарантии написаны в актуальной версии инструкции на нашем сайте. Производители оставляют за собой право без предварительного уведомления покупателя вносить изменения в конструкцию, комплектацию или технологию изготовления изделий с целью улучшения их свойств.

Обращение в отдел рекламаций:

☎ +7 (495) 032-55-30 ✉ serv@qp-partu.ru

Отдел продаж:

☎ 8 800 775 77 23

Наш сайт:

🌐 qp-partu.ru



**Активировать
дополнительную
гарантию Save Plus**

Расширенная гарантия должна быть активирована в течение двух недель с момента покупки.



Дата покупки: <small>Заполняется продавцом</small>	
Место покупки: <small>Заполняется продавцом</small>	